

Jabra
MS390 USB
MULTIUSE

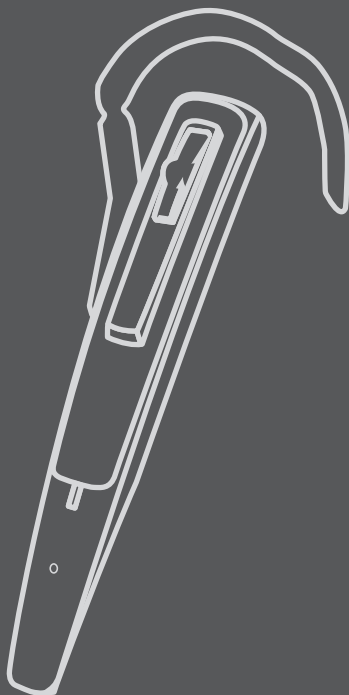

USER MANUAL

Jabra

The Jabra brand is wholly owned by GN Netcom. Customer service is provided by GN Netcom,. Please see details below.

Australia	61 3 8823 9111	Japan	81 3 5297 7975
Austria	43 1 403 4134	P. R. China	86 10 6583 2311
Canada	1 905 212 11 02	Singapore	65 65 42 45 50
Denmark	45 43 43 15 52	Spain	34 91 639 80 64
France	33 1 30 58 30 31	Sweden	46 8 693 09 00
Germany	49 803 126 510	United Kingdom	44 1784 220 140
Hong Kong	852 21 04 68 28	USA	1 603 598 1100
Italy	39 02 5832 8253-61-74		

Merci !

Nous vous remercions d'avoir acheté l'oreillette Jabra M5390 USB Multiuse.

L'oreillette Jabra M5390 USB Multiuse est livrée avec la clé Jabra A335w. Cette unique combinaison vous permet de couvrir tous vos besoins en communication avec une simple oreillette. L'oreillette Jabra M5390 USB Multiuse se connecte simultanément aux téléphones portables et téléphones sur PC.

La clé A335w permet à l'oreillette de communiquer avec un logiciel téléphonique tel que Microsoft Office Communicator, Skype ou Cisco IP Communicator etc. via votre PC ou ordinateur portable.

L'oreillette peut aussi être connectée directement à votre téléphone Bluetooth®.

En outre, l'oreillette et la clé ont été optimisées pour nouvelle technologie à large bande et sont compatibles avec les spécifications TIA-920, qui assurent une réception et une transmission de voix claires et nettes. (Seules la clé et l'oreillette prennent en charge la technologie à large bande.)

Table des matières

1.	Aperçu	2
2.	Adapter l'oreillette	3
3.	Configurer votre téléphone portable	4
4.	Emettre et prendre un appel avec un téléphone portable	5
5.	Fonctions	7
6.	Réinitialiser/appairer	9
7.	Utiliser l'oreillette Jabra M5390 USB Multiuse avec plusieurs périphériques Bluetooth®	10
8.	Diagnostic des pannes et questions fréquentes	10
9.	Maintenance, sécurité et élimination	11

1. Aperçu

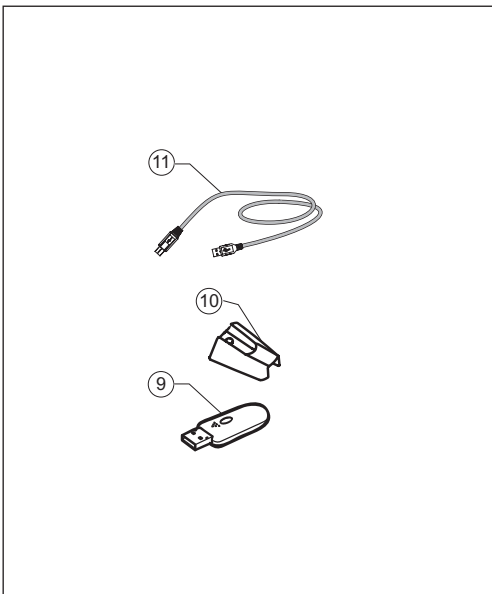
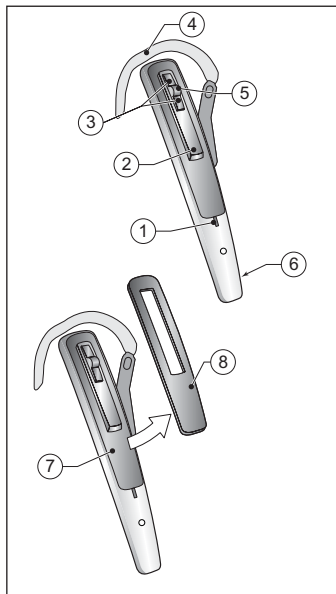
**Oreillette**

- [1] Voyant lumineux
- [2] Bouton Réponse/Fin
- [3] Volume sonore haut/bas
- [4] Crochet auriculaire
- [5] Touche de réinitialisation
- [6] Microphone
- [7] Touche de réinitialisation
- [8] Couvercle encliquetable (remplaçable)

Clé A335w

- [9] Clé
- [10] Chargeur de voyage
- [11] Câble USB pour chargeur de voyage

Définition de « taper, double-taper et appuyer »

Taper = Pression sur une touche pendant jusqu'à 0,8 s.

Appuyer = Pression sur une touche pendant plus de 0,8 s, et pression relâchée avant 1,5 s. Un signal sonore est émis.

Double-taper = Deux pressions rapides en max. 0,5 s.

2. Adapter l'oreillette

2.1

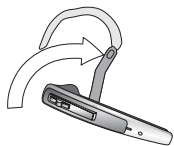

2.2

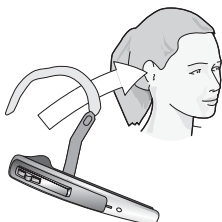

Adapter à l'oreille

2.1 Ouvrez le crochet auriculaire rabattable autant que possible. ¹⁾

2.2 Positionnez l'oreillette sur l'oreille de sorte que le haut-parleur s'adapte confortablement et que le microphone soit orienté vers la bouche.

2.3

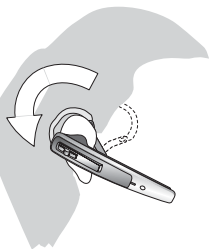

2.4

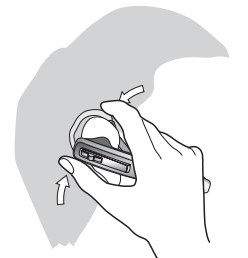

2.3 Refermez le crochet auriculaire sur l'oreille.

2.4 Si nécessaire, réglez le crochet auriculaire pour plus de confort.

2.5



Adapter à l'oreille gauche

2.5 Tirez doucement sur le crochet auriculaire afin de l'extraire de sa rainure, puis insérez-le de l'autre côté de l'oreillette, au niveau de la marque L. Procédez aux étapes 2.1 à 2.4.

¹⁾ **N.B.** : L'oreillette est configurée pour être portée sur l'oreille droite.

3. Configurer votre téléphone portable

Configuration

Appairer l'oreillette avec votre téléphone portable

Avant d'utiliser votre oreillette Jabra M5390 USB Multiuse avec un téléphone portable, vous devez appairer les deux.

- Assurez-vous que l'oreillette est éteinte.
- Lors du démarrage, appuyez sur la touche Réponse/Fin pendant trois secondes. Vous pouvez également retirer le couvercle encliquetable et d'appuyer sur la touche de réinitialisation de l'oreillette pendant trois s. Le voyant lumineux de l'oreillette s'allume en bleu fixe (voir 6.1).

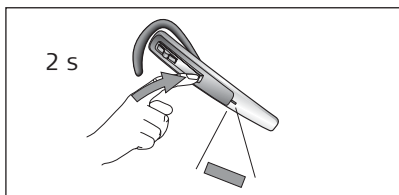

Allumez l'oreillette en appuyant sur la touche Réponse/Fin pendant 1 s (le voyant lumineux clignote quatre fois en bleu et l'oreillette émet trois bips), ou en posant l'oreillette sur le support de charge. Éteignez l'oreillette en appuyant sur la touche Réponse/Fin pendant 2 s (le voyant lumineux clignote quatre fois en bleu et l'oreillette émet trois bips).

- Réglez votre téléphone Bluetooth® pour qu'il « détecte » l'oreillette Jabra M5390 USB Multiuse :
 - o Suivez le mode d'emploi de votre téléphone. Généralement, les étapes sont les suivantes : « réglages », « connexion » ou bien le menu Bluetooth de votre téléphone, puis l'option « détection » ou « ajout » d'un périphérique Bluetooth®.
 - o Votre téléphone trouve l'oreillette Jabra M5390 USB Multiuse puis vous demande si vous voulez appairer les deux.
- Acceptez en appuyant sur « Oui » ou « OK » (ou l'équivalent) sur le téléphone et saisissez le mot de passe ou code PIN = 0000 (4 zéros).
- Votre téléphone confirme que l'appairage est terminé. En cas d'échec, répétez les étapes précédentes. Certains téléphones portables nécessitent une connexion manuelle après appairage. À noter également que parfois, l'oreillette y doit être définie en tant que « Equipement de confiance ».

NB. : si, accidentellement, vous mettez l'oreillette en mode d'appairage, tapez sur la touche Réponse/Fin pour quitter le mode d'appairage.

! **IMPORTANT** : la même oreillette peut être appairée avec plusieurs téléphones portables. Or, si plusieurs téléphones portables appairés se trouvent allumés et dans la portée de l'oreillette, celle-ci ne pourra pas se connecter au socle. Il n'est pas possible d'être connecté à plus d'un téléphone portable et le socle de l'oreillette en même temps. Pour être en mesure de vous connecter au socle de l'oreillette, il ne faut donc avoir qu'un seul téléphone portable appairé allumé et dans la portée de l'oreillette.

4. Emettre et prendre un appel avec un téléphone portable

Emettre et terminer un appel avec un téléphone portable

- Si vous effectuez un appel depuis de votre téléphone portable, l'appel sera automatiquement transféré à l'oreillette. (Ceci dépend cependant des paramètres du téléphone ; consultez le mode d'emploi de ce dernier pour savoir comment activer cette fonction.)

Si votre téléphone portable n'assure pas cette fonction, consultez le mode d'emploi pour savoir comment répondre à un appel avec une oreillette.

- Pour terminer un appel, tapez sur la touche Réponse/Fin de l'oreillette, ou appuyez sur « End/No » (ou l'équivalent) sur votre téléphone portable.

Prendre et terminer un appel entrant sur le téléphone portable

- Pour répondre, tapez sur la touche Réponse/Fin de l'oreillette dès la sonnerie, ou bien, si l'oreillette est posée sur le socle, retirez-la simplement.
- Pour terminer un appel, tapez sur la touche Réponse/Fin de l'oreillette, ou appuyez sur « End/No » (ou l'équivalent) sur votre téléphone portable, ou remettez l'oreillette sur le socle.

❗ IMPORTANT : *si vous répondez à un appel en utilisant certains téléphones portables, l'appel ne sera pas automatiquement transféré à l'oreillette.*

Passer de l'oreillette au téléphone portable

Vous pouvez passer de l'oreillette à votre téléphone portable au cours d'un appel. Cela peut être utile si par exemple le niveau de charge de la batterie de l'oreillette est faible.

- Servez-vous du menu de votre téléphone portable pour passer du téléphone à l'oreillette au cours d'un appel (voir mode d'emploi du téléphone portable).

Passer du téléphone portable à l'oreillette

Il est possible de passer de votre téléphone portable à l'oreillette au cours d'un appel.

- Servez-vous du menu de votre téléphone portable pour passer du téléphone à l'oreillette au cours d'un appel (voir mode d'emploi du téléphone portable).

Refuser un appel entrant

- Pour refuser un appel entrant, appuyez sur la touche Réponse/Fin de l'oreillette à la sonnerie du téléphone.

Selon les paramètres de votre téléphone, le correspondant sera transféré sur votre messagerie vocale ou recevra la tonalité occupée.

Effectuer un appel par numérotation vocale

- **Tapez** sur la touche Réponse/Fin de l'oreillette pour entrer en mode de numérotation vocale. (Consultez le mode d'emploi de votre téléphone portable pour plus d'informations sur cette fonction.)

Vous obtiendrez de meilleurs résultats si vous enregistrez l'identité de numérotation vocale via votre oreillette.

Rappeler le dernier numéro

- **Double-tapez** sur la touche Réponse/Fin de l'oreillette.

Gérer plusieurs appels simultanés

Un appel en cours dans l'oreillette

- **Double-taper** sur la touche Réponse/Fin met l'appel actif en attente et déclenche le rappel du dernier numéro.

Réception d'un appel supplémentaire lors d'un appel en cours

- **Taper** sur la touche Réponse/Fin met fin à l'appel en cours et permet de répondre à l'appel entrant.
- **Double-taper** sur la touche Réponse/Fin déclenche le rejet de l'appel entrant.
- **Appuyer** sur la touche Réponse/Fin pendant env. 1,5 s mettra l'appel actif en attente et permet de répondre à l'appel entrant.

Un appel en cours et un appel en attente

- **Taper** sur la touche Réponse/Fin met fin à l'appel en cours et permet de reprendre l'appel en attente.
- **Appuyer** sur la touche Réponse/Fin pendant env. 1,5 s pour passer d'un appel à l'autre.

A noter cependant que ces fonctions peuvent varier en fonction du type de téléphone connecté.

Rester dans la portée

Le son dans votre oreillette se détériore si vous allez hors portée. ¹⁾ Revenez dans la portée pour restituer la qualité sonore. Si vous vous éloignez trop de votre téléphone portable, l'appel risque d'être coupé ou redirigé du combiné vers votre téléphone portable, en fonction du modèle de ce dernier. Veuillez consulter le mode d'emploi de votre téléphone portable pour plus d'informations sur cette fonction.

N'oubliez pas :

Pour une performance optimale, portez l'oreillette Jabra M5390 USB Multiuse et votre téléphone mobile du même côté ou dans la même ligne de visée. Vous obtiendrez généralement une meilleure performance s'il n'y a aucun obstacle entre l'oreillette et le téléphone portable.

5. Fonctions

5.1

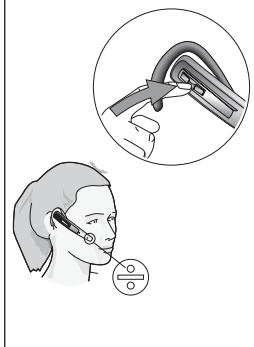

5.2

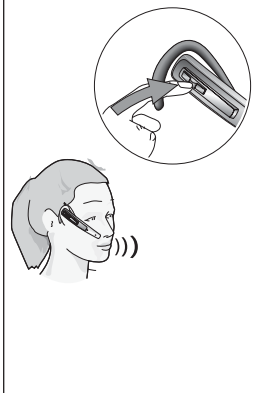

Secret & annulation de la fonction Secret

5.1 Appuyez sur la touche Secret de l'oreillette. Vous entendrez une double tonalité dans l'oreillette.

5.2 Pour annuler la fonction Secret, appuyez sur la touche. Vous entendrez une double tonalité dans l'oreillette.

1) **N.B.** : si vous prenez un appel sur le combiné du téléphone, assurez-vous que l'oreillette est posée sur le support de charge. Autrement, l'appel est redirigé vers l'oreillette.

5.3

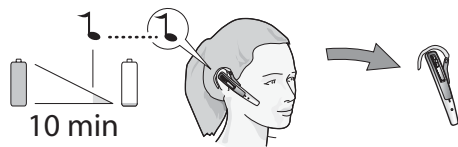

Batterie faible

5.3 Env. 10 minutes avant que la batterie se décharge, le voyant lumineux de l'oreillette se met à clignoter en rouge et à émettre une série de signaux sonores. Une fois la batterie déchargée, le voyant lumineux sur l'oreillette s'éteint automatiquement. Remettez l'oreillette sur le support de charge et continuez l'appel avec le combiné du téléphone. L'oreillette est pourvue d'un indicateur de charge de la batterie. Si vous tapez sur la commande de volume, le voyant lumineux clignote rapidement deux fois - en vert, jaune ou rouge selon le niveau de la batterie.

5.4

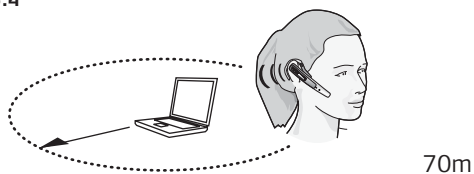

Hors de portée

5.4 Si vous êtes hors de portée (env. 70 m), l'ensemble des touches à part Réponse/Fin s'arrête de fonctionner jusqu'à ce que vous trouviez de nouveau dans la portée.²⁾ Veuillez noter que la plupart des téléphones mobiles ne prennent en charge qu'une portée de 10 m.

Si le son est coupé dans l'oreillette au moment de sortir de la portée, il le sera également en revenant dans la portée.

2) Important : si l'oreillette reste hors de portée pendant plus d'une minute, son lien avec le socle sera coupé.

6. Réinitialiser/appairer

6.1

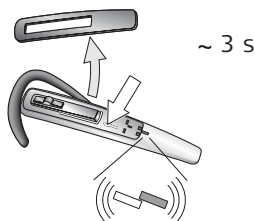

6.1 Lors du démarrage, appuyez sur la touche Réponse/Fin pendant trois secondes. Vous pouvez également retirer le couvercle encliquetable et d'appuyer sur la touche de réinitialisation de l'oreillette pendant trois s. Le voyant lumineux de l'oreillette s'allume en bleu fixe. ¹⁾

6.2

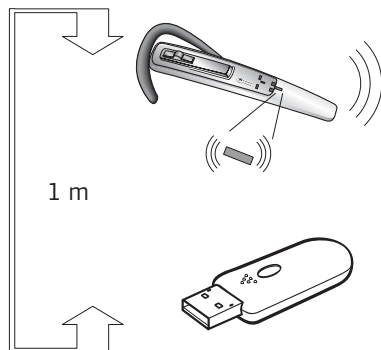

6.2 Assurez-vous que l'oreillette et la Clé A335w se trouvent à une distance d'un mètre l'un de l'autre. Une fois l'appairage réussi, les deux voyants lumineux clignotent 5 fois en bleu, puis le voyant lumineux de la Clé A335w s'allume en vert fixe.

1) N.B. : L'oreillette est livrée appairée avec la Clé A335w. Un nouvel appairage n'est donc nécessaire que si vous voulez utiliser une nouvelle oreillette avec la Clé A335w existant (ou vice versa).

7. Utiliser l'oreillette Jabra M5390 USB Multiuse avec plusieurs périphériques Bluetooth®

Il est possible d'appairer l'oreillette Jabra M5390 USB Multiuse avec jusqu'à 8 périphériques. Or, seulement deux appareils (appairés avec l'oreillette, allumés et dans sa portée) peuvent être connectés à la fois. Cela peut être n'importe quels périphériques Bluetooth® (par ex. une clé Jabra A335w et un téléphone portable, ou deux téléphones portables).

Par défaut, l'oreillette est appairée avec la clé. C'est à dire que l'oreillette se connecte automatiquement à la Clé A335w s'ils sont dans sa portée et allumés.

Il est également possible de connecter deux téléphones portables Bluetooth® à l'oreillette Jabra M5390 USB Multiuse en même temps, à condition de déconnecter et la clé.

8. Diagnostic des pannes et questions fréquentes

Q : Rien ne se passe quand j'essaie de régler et éclaircir la tonalité.

R : Assurez-vous que le socle est alimenté en courant (le voyant lumineux du socle est allumé en vert fixe). Etablissez ensuite une connexion audio entre le socle et l'oreillette (les voyants lumineux des deux unités clignotent en vert). Puis assurez-vous que le téléphone est activé (le combiné est décroché ou la touche « Ligne » est enfoncée).

Q : Quand j'utilise le téléphone portable, je n'entends rien dans l'oreillette.

R : - Augmentez le volume dans l'oreillette (ou le téléphone).

- Comme le niveau de volume nécessaire peut varier entre le téléphone fixe et le téléphone portable, c'est une bonne idée d'ajuster les niveaux.
- Pour des réglages plus généraux, utilisez la commande de volume de l'oreillette (après vous être assuré qu'elle a été correctement appairé avec le téléphone portable).
- Vérifiez que le téléphone est bien connecté à l'oreillette. Sinon, connectez-le soit dans le menu Bluetooth® du téléphone, soit en tapant sur la touche Réponse/Fin, et répétez la procédure d'appairage (voir section 4 « Appairer l'oreillette avec votre téléphone portable » dans ce mode d'emploi).

Q : Puis-je utiliser la technologie à large bande avec un téléphone portable?

R : Non, l'oreillette ne prend en charge la technologie à large bande qu'avec la clé Jabra A335w. Consultez le mode d'emploi de la clé Jabra A335w pour plus de détails sur les paramètres de large bande.

N.B. : si votre téléphone fixe est muni d'un réglage de volume, celui-ci peut aider à améliorer la qualité sonore dans votre oreillette.

9. Maintenance, sécurité et élimination

Entretien

L'oreillette peut être nettoyée à l'aide d'un chiffon sec ou légèrement humide. Évitez l'infiltration d'humidité et de liquides dans tout orifice (prises, récepteurs etc.) Évitez d'exposer le produit à la pluie.

Enfants et emballages produit

Les emballages, y compris des sacs en plastique et le conditionnement de produits, ne sont pas des jouets. Les sacs en eux-mêmes ainsi que les petits éléments qu'ils contiennent présentent un risque d'étouffement s'ils sont avalés.

Élimination de batteries et du produit

N'exposez pas les batteries de l'oreillette à la chaleur. Veuillez mettre le produit et/ou les batteries au rebut selon les règlements locaux standard.

Besoin d'aide supplémentaire ?

Pour les détails de support relatifs à votre pays, consultez la Déclaration de sécurité pour l'Europe et l'Australasie ou la Garantie et déclaration pour l'Amérique du Nord livrée avec le Jabra M5390 USB Multiuse.

Chargeur

Avertissement : N'essayez pas de charger votre oreillette Jabra autrement qu'avec l'adaptateur de secteur fourni. L'utilisation d'un autre adaptateur de secteur peut endommager ou détruire l'oreillette et rendre caducs tout agrément et toute garantie, voire être dangereuse. Pour la disponibilité des accessoires approuvés, veuillez consulter votre distributeur Jabra. Quand vous débranchez le cordon d'alimentation d'un accessoire, saisissez et tirez sur la prise, pas le cordon. N'utilisez jamais un chargeur endommagé. **Important** : Le voyant lumineux « couleur » sera allumé pendant le chargement et s'éteindra une fois celui-ci achevé. Vous ne pouvez pas vous servir de l'oreillette Jabra pendant le chargement.

Informations sur la batterie

Votre appareil est alimenté par une batterie rechargeable. Vous n'obtiendrez les meilleures performances d'une nouvelle batterie qu'au bout de deux ou trois cycles complets de charge et de décharge. La batterie peut être chargée et déchargée des centaines de fois, mais elle s'usera à la longue. Ne rechargez votre batterie qu'avec des chargeurs approuvés et prévus pour cet effet. Débranchez le chargeur de la prise lorsqu'il n'est plus en cours d'utilisation. Ne laissez pas une batterie pleinement chargée connectée au chargeur puisque la surcharge risque de réduire sa durée de vie. Si vous ne l'utilisez pas, une batterie pleinement chargée perdra progressivement sa charge. Laisser l'appareil dans des endroits particulièrement chauds et froids, tels qu'une voiture fermée en été ou en hiver, réduira la capacité et la durée de vie de la batterie. N'exposez jamais la batterie à des températures extrêmes (-15°C et +25°C). Même pleine, une batterie trop chaude ou froide peut provoquer le dysfonctionnement temporaire de l'appareil. Les performances de batterie sont particulièrement limitées à des températures en dessous de zéro. Ne jetez pas des batteries au feu car elles peuvent exploser. Elles risquent également d'exploser si elles sont endommagées. Les batteries doivent être jetées conformément à la réglementation locale. Recyclez-les si possible. Elles ne doivent pas être jetées avec les ordures ménagères.

© 2008 GN Netcom A/S. All rights reserved. Jabra® is a registered trademark of GN Netcom A/S. All other trademarks included herein are the property of their respective owners. The Bluetooth® word mark and logos are owned by the Bluetooth SIG, Inc. and any use of such marks by GN Netcom A/S is under license. (Design and specifications subject to change without notice).

www.jabra.com

MADE IN CHINA



Jabra