

Aastra 5000 / NeXspan

Aastra 430d
Guide utilisateur

Introduction 1

Précautions d'usage à lire avant utilisation1

Installation 3

Contenu de l'emballage3

Mise en place de la batterie3

Mise en place du chargeur3

Mise en charge4

Enregistrement du mobile4

Clip ceinture / pince ceinture4

Choisir la langue d'affichage du mobile5

Description du combiné 6

Saisir du texte à l'aide des touches du clavier7

Téléphoner 8

Appeler un correspondant8

Recevoir un appel9

Mettre fin à la conversation10

Gérer des appels simultanés10

Effectuer des renvois d'appels11

Annuaire Contacts 13

Créer un contact13

Ajouter un numéro de téléphone à un contact13

Modifier un contact14

Supprimer un contact14

Supprimer tous les contacts14

Associer un numéro abrégé à un contact15

Table des matières

Le journal des appels	16
------------------------------------	-----------

Description du menu	17
----------------------------------	-----------

Menu Messagerie	17
Menu appels	18
Menu Contacts	18
Menu Calendrier	18
Menu Réglages	19
Menu Accessoires	23

Introduction

Le mobile A430d utilise la technologie de transmission DECT garantissant une haute qualité d'écoute et une confidentialité absolue. Il est prévu pour être exploité sur le système de communication Aastra.

Précautions d'usage à lire avant utilisation

Le respect des précautions listées ci-dessous permet un usage optimal du mobile A430d. Leur non-respect peut entraîner un refus de prise en charge au niveau de la garantie.

- **Batterie** : utiliser **uniquement** la batterie rechargeable Lithium Ion fournie avec le mobile A430d. Elle doit être mise en place en respectant les polarités (connecteurs du mobile face aux connecteurs de la batterie). Veuillez lire le chapitre Installation.
- **Attention** : ne jamais utiliser de batterie non rechargeable.
- Utiliser **uniquement** le chargeur fourni avec le mobile pour le recharger.
- Ne touchez pas les ergots de contact du combiné ou du chargeur avec un élément métallique, pointu et/ou gras.
- **Disponibilité des communications téléphoniques** : dans une situation critique, ne vous fiez jamais à votre téléphone mobile comme unique moyen de communication. Sa disponibilité n'est pas toujours garantie.
- **Appareils médicaux** : le téléphone mobile ne doit pas être utilisé à proximité d'appareils médicaux tels que stimulateurs cardiaques ou appareils auditifs.
- **Risque d'explosion par formation d'étincelles** : dans des locaux présentant des risques d'explosion, utilisez uniquement des modèles ATEX spécialement agréés à cet effet.
- **Mains libres et tonalité d'appel** : ne collez pas le téléphone mobile contre l'oreille en mode mains libres ou pendant la tonalité d'appel car le volume est très élevé.
- **Entretien** : ne confiez les travaux d'installation et de maintenance qu'à un spécialiste agréé. Nettoyez votre appareil avec un chiffon doux, légèrement humide ou antistatique. N'employez ni détergent ni d'autres produits chimiques quelconques.
- **Conditions environnementales** : n'utilisez votre appareil que dans une plage de températures comprise entre +5°C et environ +40°C. Ne l'utilisez jamais lors d'un orage. Évitez les rayons du soleil et les autres sources de chaleur. Protégez votre appareil de l'humidité, d'une forte poussière, des liquides et vapeurs corrosives. Évitez d'exposer votre appareil à des champs électromagnétiques (moteurs électriques, appareils électro-ménagers). La qualité vocale pourrait s'en ressentir. Évitez les emplacements à proximité immédiate d'ordinateurs, d'appareils radio, de téléviseurs, d'appareils vidéo et d'autres téléphones afin d'éviter des perturbations.
- **Accessoires** : utilisez exclusivement les accessoires d'origine ou spécialement agréés. L'utilisation d'autres accessoires peut altérer le rendement et la sécurité

Introduction

d'exploitation et nuire à la santé et à la sécurité.

- **Elimination** : l'élimination de ce produit est soumise aux réglementations nationales applicables à l'élimination des déchets d'équipement électriques et électroniques.
- **Marquage CE** : il atteste de la conformité des produits aux normes applicables conformément à la Directive R & TTE 1999/5/CE.
- **Conformité** : la déclaration de conformité peut être consultée sur le site web du constructeur.



Installation

Contenu de l'emballage

Le mobile A430d est livré non monté. Les pièces suivantes sont présentes dans l'emballage :

- le mobile A430d lui-même
- la base chargeur
- une batterie au Lithium Ion
- la trappe de fermeture livrée non montée
- un adaptateur secteur,
- un clip ceinture,
- une pince ceinture articulée et son système d'attache,
- un outil de déverrouillage permettant la mise en place du clip ou de la pince.

Mise en place de la batterie

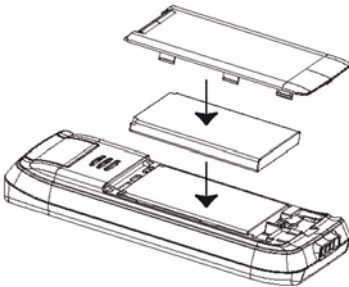

Placez la batterie livrée avec le mobile dans son compartiment, face au-dessus, en prenant garde de positionner ses connecteurs en face des connecteurs du mobile.

Fermez le mobile : insérer les ergots de la trappe dans les emplacements correspondants et appuyez fermement.

Mise en place du chargeur

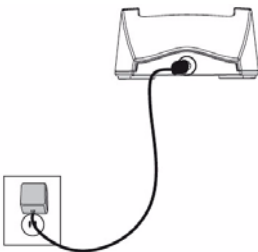

Branchez le cordon d'alimentation sur le chargeur et l'adaptateur sur une prise secteur.

Posez le chargeur sur une surface plane.

Installation

Mise en charge

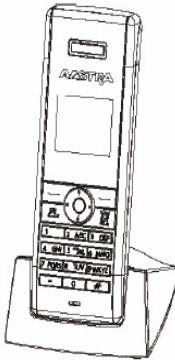

Placez le combiné dans le chargeur jusqu'à ce que la batterie soit complètement chargée (environ 10 heures). Il est recommandé d'effectuer un chargement complet de la batterie avant la première utilisation du combiné.

Pendant l'exploitation de votre téléphone :

- un certain réchauffement de la batterie est normal pendant la recharge ;
- déchargez de temps à autres entièrement la batterie pour en prolonger la durée de vie. Pour ce faire, ne reposez pas le téléphone dans le chargeur tant que la batterie n'est pas entièrement ou presque entièrement déchargée.

Enregistrement du mobile

Votre mobile doit être enregistré sur votre système de communication. Cet enregistrement est effectué par votre exploitant système.

Clip ceinture / pince ceinture

Préparation

La mise en place du clip ou de la pince ceinture nécessite au préalable d'enlever l'opercule protégeant le système d'accrochage. A l'aide de l'outil fourni, veuillez suivre les étapes suivantes :

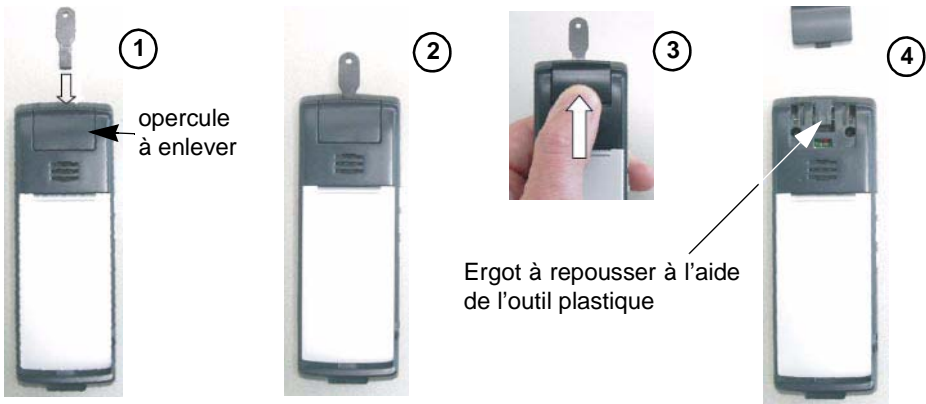

1 - Insérez l'outil de déverrouillage dans la fente située en haut de l'opercule.

2 - Utilisez l'outil pour faire levier et repousser l'ergot d'accrochage situé sous

l'opercule (voir son emplacement figure 4).

- 3 - Dans le même temps, poussez vers le haut à l'aide du pouce pour libérer l'opercule.
- 4 - Le système d'accrochage est prêt à recevoir le clip ou la pince ceinture.

Mise en place du clip ceinture



Le clip ceinture se fixe à la place de l'opercule, une fois celui-ci enlevé.

Mise en place de la pince articulée

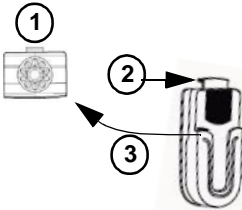

- 1 - Fixez le système d'attache à la place de l'opercule.
- 2 - Appuyez sur le ressort situé en haut de la pince.
- 3 - En maintenant le ressort enfoncé, faites glisser la pince de bas en haut le long de l'attache de façon à insérer le bouton de l'attache dans la partie creuse de la pince. Relâcher la pression sur le ressort.

La pince peut pivoter sur elle-même ou être enlevée de l'attache.

Pour enlever le clip ceinture ou la pince, utilisez à nouveau l'outil de déverrouillage comme indiqué au paragraphe Préparation et replacer l'opercule sur le mobile.

Choisir la langue d'affichage du mobile



Avant de vous servir de votre mobile et afin de vous faciliter la navigation dans les différents menus, nous vous conseillons de choisir la langue d'affichage qui vous convient.

- 1 - Allumer le mobile si nécessaire par un appui long sur la touche rouge .
- 2 - Appuyez sur la touche interactive **Menu**.
- 3 - Sélectionnez le menu **Réglages**.
- 4 - Sélectionnez l'option **Langue**.
- 5 - Sélectionnez la langue de votre choix à l'aide des touches haut/bas du navigateur.
- 6 - Validez par la touche **Sélect**.

Description du combiné

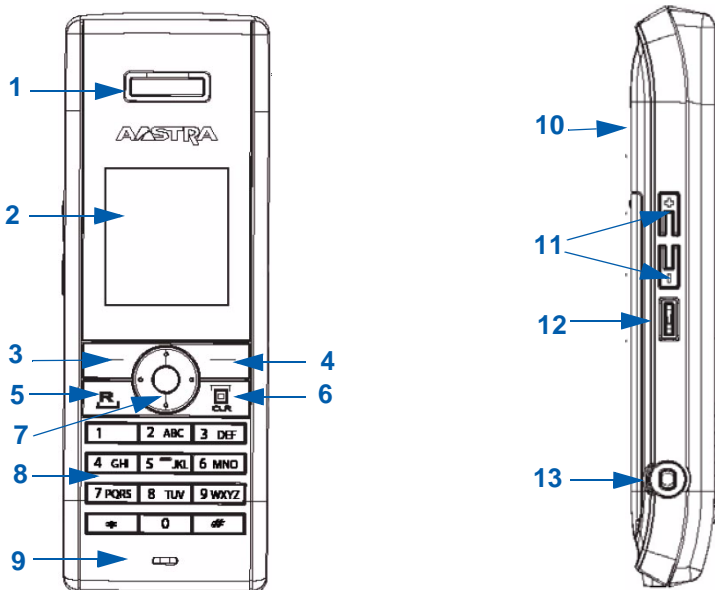
Description du combiné



- 1 Ecouteur / Haut-parleur :**
 - réglable par touches +/- (11)
 - pendant un appel, le haut-parleur peut être activé par touche interactive.
- 2 Ecran couleur :**
 - affichage contextuel,
 - sur la première ligne, icônes informatives.
- 3 - 4 Touches interactives :**
 - permettent de sélectionner les fonctions affichées dans la partie inférieure de l'écran.
- 5 Touche Verte  :**
 - répondre à un appel,
 - lancer un appel ou un double appel.
- 6 Touche Rouge  :**
 - mettre fin à un appel,
 - revenir à l'écran précédent,
 - éteindre/allumer le terminal (par un appui prolongé).
- 7 Touches de navigation :**
 - se déplacer dans les menus, les listes (haut / bas / droite / gauche),
 - au repos, raccourcis vers les fonctions définies dans Menu > Réglages > Général > Raccourcis (modifiables ; voir "Raccourcis :", page 20).

Description du combiné

- 8 Clavier alphanumérique :**
- saisie de numéros et de textes,
 - poste au repos, un appui long sur # active/désactive le profil **Muet** (s'affiche à l'écran à la place du profil choisi ; voir "Profils :", page 19).
- 9 Microphone**
- 10 Haut-parleur arrière (main libre) :**
- pendant un appel, le haut-parleur peut être activé par touche interactive,
 - posé sur son socle, le téléphone peut être utilisé en mains libres.
- 11 Touche + / - :**
- augmenter le volume d'écoute (combiné et haut-parleur)
 - diminuer le volume d'écoute (combiné et haut-parleur).
- 12 Touche SOS :**
- appeler un numéro défini dans Menu > Réglages > Appels > Appel d'urgence (voir "Appel d'urgence :", page 22).
- 13 Prise écouteur :**
- raccorder un micro-casque (diamètre de la prise = 2,5 mm).

Saisir du texte à l'aide des touches du clavier

Lors de la saisie, vous pouvez vous déplacer dans le texte avec les touches de navigation droite/gauche. La touche interactive **Effacer** supprime le caractère placé avant le curseur. Vous pouvez saisir les caractères suivants en appuyant plusieurs fois sur les touches de numérotation :

Touche	Caractères
1	1 £ \$ ¥ @ % & # § ^
2	a b c 2 æ à é â ä å ç
3	d e f 3 è é ê ë
4	g h i 4 í î ï
5	j k l 5
6	m n o 6 œ ó ô õ ø
7	p q r s 7 š ß
8	t u v 8 ù ú û ü
9	w x y z 9 ŷ ž
*	* / + - = () < > { } [] \
0	0 esp. . , ? ! 0 : ; " ' ; _
#	commutation mode saisie abc -> Abc -> ABC -> 123

Téléphoner

Téléphoner

Note : Ce document présente les codes standards d'accès aux diverses fonctions. Toutefois, ces accès peuvent être personnalisés par l'administrateur système. Si c'est le cas, votre administrateur système vous indiquera les codes d'accès spécifiques à ces fonctions. Vous pourrez ainsi renseigner les espaces réservés à cet effet dans le document sous la forme suivante (ou).

Appeler un correspondant

Appel interne :

Composez le numéro du poste et appuyez sur la touche **R**.

-> Vous pouvez corriger le numéro saisi à l'aide de la touche interactive **Effacer**.

Appel externe :

Composez le code d'accès à l'extérieur **0** (ou) puis le numéro de téléphone du correspondant suivi de **R**.

Appeler le standard :

Composez le **9** (ou) suivi de **R**.

Appeler à partir de l'annuaire des Contacts *

Appuyez sur la touche **Menu** et sélectionnez le menu **Contacts**.

-> vous pouvez aussi utiliser la touche de raccourci (par défaut : touche supérieure du navigateur).

1 - tapez la première lettre du nom recherché à l'aide des touches du clavier (un ou plusieurs appuis successifs selon la lettre).

2 - sélectionnez le contact à appeler à l'aide des touches de navigation,

3 - appuyez sur **Appeler**.

Appeler un numéro abrégé :

Appuyez longuement sur une touche (1 à 9) associée à un contact. Voir "Associer un numéro abrégé à un contact", page 15.

Appeler à partir du journal des appels *

Poste au repos, appuyez sur la touche interactive **Appels**.

- 1 - utilisez les touches de navigation pour sélectionner l'onglet puis l'appel,
- 2 - appuyez sur **Appeler**.

La touche **Plus** permet entre autre d'enregistrer le numéro concerné dans l'annuaire des Contacts.

Demander un rappel automatique :

Si votre correspondant interne est absent ou son poste déjà occupé, vous pouvez demander un rappel automatique.

Activer le rappel automatique :

- Appuyez sur  puis composez **5** (ou).
- > Votre poste sonnera lorsque votre correspondant interne aura raccroché.

Désactiver le rappel :

- Appuyez sur  puis composez **# 5 0** (ou).

* Les paragraphes Annuaire des Contacts (page 13) et Journal des appels (page 16) donnent plus de renseignements sur leur utilisation.

Recevoir un appel

Lors d'un appel, le mobile sonne et l'écran présente l'identité du correspondant (nom ou numéro).

Répondre à un appel :

Appuyez sur la touche .

Arrêter le sonnerie :

Appuyez sur la touche interactive **Silence**.
Vous pouvez quand même prendre l'appel en appuyant sur  tant que l'appelant n'a pas raccroché.

Rejeter l'appel

Appuyez sur la touche interactive **Rejeter**.
Vous ne pouvez alors plus prendre l'appel.

Téléphoner

Intercepter un appel :

Vous pouvez intercepter les appels destinés à un autre poste alors que son titulaire est absent :

destiné à un poste de votre groupe

Appuyez sur  puis composez * 0 1 ou ().

destiné à un poste d'un autre groupe

Appuyez sur  puis composez * 0 2 ou ().

sur sonnerie générale

Appuyez sur  puis composez * 0 0 ou ().



Mettre fin à la conversation

Pour mettre fin à la conversation, appuyez sur la touche .

Gérer des appels simultanés

Lorsque vous êtes en conversation avec un correspondant.

Appeler un second correspondant :

- En composant son numéro :
 - 1 - Appuyez sur  ; la première communication est mise en garde.
 - 2 - Entrez le numéro d'appel interne ou externe .
- A partir de l'annuaire Contacts en utilisant la touche de raccourci (voir page 8).
- Vous pouvez, si vous le souhaitez, transférer l'appel en appuyant sur  après la réponse du second correspondant ou sans attendre celle-ci.

Passer alternativement d'un correspondant à l'autre :

Vous êtes en ligne avec un second correspondant et vous voulez passer successivement de l'un à l'autre.

- Appuyez sur  puis composez 2 (ou) pour revenir avec le correspondant en attente.

Vous communiquez alternativement avec chacun des deux correspondants, mais ils ne peuvent communiquer entre eux.

Libérer un des correspondants :

Vous êtes en communication avec deux correspondants et vous souhaitez libérer le correspondant avec lequel vous dialoguez.

- Appuyez sur  puis composez **1** (ou) pour revenir avec le correspondant en attente.

Etablir une conférence à trois :

Vous désirez communiquer en même temps avec chacun des deux correspondants (facilité accordée si vous êtes à l'origine du dernier appel).

- Appuyez sur  puis composez **3** (ou) pour démarrer la conférence avec vos deux correspondants.

Quitter la conférence :

En cours de conférence, vous désirez laisser vos deux correspondants entre eux.

- Appuyez sur .

Répondre à un second correspondant :

- Appuyez sur  : la première communication est mise en garde.

- Appuyez successivement sur les touches *** 1 0** (ou). Vous pouvez dialoguer avec le second correspondant dont l'identité (numéro ou nom) est présentée à l'écran.

Effectuer des renvois d'appels

En cas d'absence ou d'occupation, vous avez la possibilité de renvoyer vos appels vers un autre poste ou vers votre boîte vocale (si une boîte vocale est attribuée à votre poste).



Vers un autre poste interne

- immédiat Appuyez sur  puis composez *** 2 1** et le numéro du poste
(ou)
- sur non-réponse Appuyez sur  puis composez *** 2 2** et le numéro du poste
(ou)

Téléphoner

- sur occupation Appuyez sur  puis composez * **2 3** et le numéro du poste
(ou)

Vers la messagerie vocale

- immédiat Appuyez sur  puis composez * **2 5**
(ou)
- sur non-réponse Appuyez sur  puis composez * **2 6**
(ou)
- sur occupation Appuyez sur  puis composez * **2 7**
(ou)

Un message à l'écran vous avertit ensuite de la présence de messages vocaux dans votre messagerie. Une icône en forme d'enveloppe est également affichée sur la première ligne d'écran.

Annulation de tous les renvois

- Appuyez sur  puis composez # **2 0**
(ou)

Annuaire Contacts

L'annuaire Contacts a une capacité de 100 entrées. Pour chaque contact, vous avez la possibilité de saisir 4 numéros de téléphone (Travail - Mobile - Domicile - Autre) et de lui attribuer une sonnerie spécifique.

Par défaut, la touche supérieure du navigateur permet d'accéder directement à l'annuaire Contacts (touche de raccourci).

Créer un contact

- 1 - Appuyez sur **Menu** puis sélectionnez **Contacts** (ou appuyez sur la touche de raccourci).
- 2 - Avec les touches latérales du navigateur vous pouvez choisir le type de numéro à créer (Travail - Mobile - Domicile - Autre).
- 3 - Appuyez sur la touche **Ajouter**.
- 4 - Saisissez le numéro de téléphone et appuyez sur **Enreg**.
- 5 - Saisissez le nom du contact (Voir "Saisir du texte à l'aide des touches du clavier", page 7) et appuyez sur **Enreg**.
- 6 - Confirmez l'enregistrement en appuyant sur **Oui**.

Votre saisie apparaît dans la liste des contacts.

Ajouter un numéro de téléphone à un contact

Pour ajouter un numéro de téléphone à un contact déjà créé, il faut se positionner sur ce contact.

- 1 - Appuyez sur **Menu** puis sélectionnez **Contacts** (ou appuyez sur la touche de raccourci).
- 2 - Sélectionnez le contact à compléter à l'aide des touches haut/bas du navigateur.
Note : Lorsqu'un contact comporte déjà plusieurs numéros de téléphone, des flèches positionnées de part et d'autre du numéro indiquent qu'il faut utiliser les touches de navigation latérales pour faire défiler les numéros existants.
- 3 - Appuyez sur **Plus** et sélectionnez **Modif. contact** et appuyez sur **Sélect**.
- 4 - Sur la ligne **Nouveau numéro** appuyez sur **Ajouter**.
- 5 - Sélectionnez le type de numéro et appuyez sur **OK**.
- 6 - Saisissez le numéro et appuyez sur **Enreg**.
- 7 - Le nouveau numéro est ajouté à la liste.

Note : Vous pouvez saisir plusieurs numéros sous un même type de numéro.

Annuaire Contacts

Modifier un contact

Sur un contact existant, vous pouvez :

- créer un nouveau numéro de téléphone (vu au paragraphe précédent)
- modifier le nom du contact
- lui attribuer une sonnerie spécifique.
 - 1 - Appuyez sur **Menu** puis sélectionnez **Contacts** (ou appuyez sur la touche de raccourci).
 - 2 - Sélectionnez le contact à modifier à l'aide des touches haut/bas du navigateur.
Note : la touche centrale du navigateur permet d'afficher les caractéristiques du numéro de téléphone.
 - 3 - Appuyez sur **Plus** et sélectionnez **Modif. contact** et appuyez sur **Sélect.**

L'écran suivant propose trois onglets :

- le premier onglet permet d'ajouter un nouveau numéro au contact ou de modifier un numéro existant ;
- le deuxième onglet permet de modifier le nom du contact ;
- le troisième onglet permet de définir une sonnerie pour ce contact ; pour tester la sonnerie avant de la sélectionner, appuyez sur **Lire**.

Utilisez les touches droite/gauche du navigateur pour vous déplacer d'un onglet à l'autre.

Supprimer un contact

- 1 - Appuyez sur **Menu** puis sélectionnez **Contacts** (ou appuyez sur la touche de raccourci correspondante).
- 2 - Sélectionnez le contact à supprimer à l'aide des touches haut/bas du navigateur.
- 3 - Appuyez sur **Plus** et sélectionnez **Supprimer contact** pour supprimer le contact sélectionné.
- 4 - Confirmez votre demande de suppression en appuyant sur **Oui**.

Supprimer tous les contacts

- 1 - Appuyez sur **Menu** puis sélectionnez **Contacts** (ou appuyez sur la touche de raccourci).
- 2 - Sélectionnez un contact à l'aide des touches haut/bas du navigateur.
- 3 - Appuyez sur **Plus** et sélectionnez **Supp. ts contacts** pour supprimer le contact sélectionné.
- 4 - Confirmez votre demande de suppression en appuyant sur **Oui**.

5 - Le système vous demande de saisir votre code PIN. Le code PIN par défaut est 0000. Il est modifiable dans le menu Réglages > Onglet général > Sécurité (voir page 20).

Note : Tout le contenu de votre annuaire Contacts est alors supprimé !

Associer un numéro abrégé à un contact

Votre téléphone gère 9 numéros abrégés sur les touches 1 à 9 du clavier. Chacune de ces touches peut être associée à un contact préalablement créé.

- 1 - Appuyez sur **Menu** puis sélectionnez **Contacts** (ou appuyez sur la touche de raccourci).
- 2 - Sélectionnez un contact à l'aide des touches haut/bas du navigateur.
- 3 - Appuyez sur **Plus** et descendez le curseur du navigateur jusqu'à l'option **Numéro abrégé**. Appuyez sur **Sélect.**
 - Une liste présente les touches vides et celles pour lesquelles un numéro de téléphone a déjà été attribué.
- 4 - Positionnez le curseur sur un numéro vide et appuyez sur **Ajouter**. Le contact sélectionné vient s'afficher à la place du mot Vide.

Note : vous pouvez remplacer un numéro abrégé déjà existant par le contact que vous venez de sélectionner en appuyant sur **Rempl.**

- 5 - Appuyez sur  pour revenir à l'écran précédent.

Un contact ne peut pas être enregistré deux fois comme numéro abrégé.

Pour supprimer un numéro abrégé, appuyez sur **Suppr.** après l'avoir sélectionné.

Pour appeler un numéro abrégé, appuyez longuement sur la touche correspondant au contact associé (touche 1 à 9 du clavier alphanumérique).

Le journal des appels

Le journal des appels

Le journal des appels gère les derniers appels émis et reçus. Pour y accéder rapidement appuyez, poste au repos, sur la touche interactive **Appels**.

Le menu Appels comporte 4 onglets :

- Tous :** tous les appels sont présentés. Ils sont précédés de leur symbole d'identification figurant aussi sur l'onglet.
- Répondu :** ce sont les appels reçus auxquels vous avez répondu.
- Numéroté :** ce sont les appels émis.
- Manqué :** ce sont les appels reçus auxquels vous n'avez pas répondu.

A partir du journal des appels, il est possible d'appeler un correspondant qui y est enregistré (touche **Appeler**) mais il est également possible d'effectuer d'autres actions avec la touche interactive **Plus**. Selon le contexte, les actions possibles sont :

- Afficher :** présente la fiche détaillée de l'appel.
- Enregistrer :** permet de créer, à partir de l'appel sélectionné, une entrée dans l'annuaire des contacts.
- Envoyer message** Non disponible
- Modif. avant appel :** permet de modifier le numéro avant de l'enregistrer comme contact.
- Supprimer entrée :** permet de supprimer l'entrée sélectionnée.
- Supprimer tout :** permet de supprimer toutes les entrées de l'onglet sélectionné.

Description du menu

Poste au repos et suite à un appui sur la touche interactive **Menu**, voici les options du menu qui vous sont proposées :

- Menu Messagerie
- Menu Appels
- Menu Contacts
- Menu Calendrier
- Menu Réglages
- Menu Accessoires.

Chaque menu comporte différents onglets. Pour passer d'un onglet à l'autre, utilisez les touches droite/gauche du navigateur.

Menu Messagerie

Ce menu permet de gérer et appeler la messagerie. Il comporte 4 onglets.

Nouveau/brouillon : Nouveau message (non disponible)

Messages reçus : **Ecouter msg voc.** : cette option permet d'appeler la messagerie vocale dont le numéro est défini dans l'option Réglages (décrite ci-dessous).

Messages envoyés : Liste vide (non disponible)

Réglages : Ecraser ancien (non disponible)

Messages envoyés (non disponible)

N° boîte vocale : renseigner le numéro de la messagerie vocale fourni par l'exploitant système ou rechercher ce numéro de messagerie dans les contacts.

Description du menu

Menu appels

Voir “Le journal des appels”, page 16.

Menu Contacts

Voir “Annuaire Contacts”, page 13

Menu Calendrier

Le calendrier permet d'enregistrer vos rendez-vous et d'établir votre planning. Vous pouvez choisir un affichage mensuel ou hebdomadaire.

Dans les deux cas, positionnez-vous à l'aide du navigateur sur la date du rendez-vous ; celle-ci se trouve encadrée de jaune. Appuyez sur **Sélect.** puis **Ajouter** et laissez-vous guider par l'écran pour saisir :

- la date du rendez-vous
- l'heure du rendez-vous : modifiez l'heure pré-définie et appuyez sur **Contin.**
- sa durée
- l'objet du rendez-vous (facultatif)
- le lieu (facultatif)
- et demander éventuellement un rappel de rendez-vous

Saisissez les nouvelles valeurs à l'aide des touches du clavier. Les touches droite/gauche du navigateur vous permettent de passer d'une valeur à l'autre sans effectuer de saisie.

La touche interactive **Plus** permet de paramétrer le calendrier :

Date du jour : permet de se repositionner sur la date du jour .

Date spécifique : permet de se positionner directement sur une date éloignée.

Afficher semaine : affichage du calendrier sur une semaine

Afficher mois : affichage du calendrier sur un mois complet.

Supprimer : permet de supprimer au choix : les rendez-vous passés, les rendez-vous du jour, de la semaine, du mois ou bien tous les rendez-vous du calendrier. Le code PIN est demandé pour valider la suppression (voir page 20).

Menu Réglages

Le menu Réglages se compose de 4 onglets :

- Général
- Sons et alarmes
- Afficher
- Appels

Le contenu de ces onglets est détaillé ci-dessous :

Onglet général

Profils :

Sélect. profil :

cette option vous permet de définir différents paramétrages sous forme de profils et de choisir le profil en fonction de la situation. Le profil actif est affiché sur la dernière ligne de l'écran au repos. Les profils proposés sont :

- Normal
- Réunion
- Extérieur
- Bureau
- Domicile
- Muet
- Mains libres

Modif. profil :

pour le profil sélectionné, vous pouvez modifier les caractéristiques attribuées par défaut :

- Volume sonnerie
- Sonnerie externe
- Sonnerie interne
- Sonn. appel inconnu
- Sonn. msg urgent (non disponible)
- Sonn. urgence (non disponible)
- Augm. volume sonn.
- Volume alarme
- Alarme
- Augm. vol. alarme
- Vibreur
- Son touche
- Confirmation son
- Avert. couverture
- Bip chargeur

Réinit. profils :

permet de réinitialiser les profils à leur valeur par défaut.

Description du menu

- Heure et date :** modifiable mais toutefois mis à jour par synchronisation pbx au prochain appel.
- Langue :** permet de choisir la langue de l'affichage (Anglais par défaut).
- Raccourcis :** vous pouvez affecter aux quatre touches du navigateur une fonction de raccourci vers une entrée de menu. Par défaut, les raccourcis attribués sont :
- touche haut : Contacts
 - touche droite : Profils
 - touche gauche : Messagerie
 - touche basse : non attribuée.
- Sécurité :**
- Verrouillage téléphone :**
saisir code pin puis sélectionner activé/désactivé.
Si l'option est activée, le code pin sera demandé à l'allumage du téléphone.
- Verrouillage clavier auto. :** activer/désactiver
Pour déverrouiller le clavier si l'option est activée, appuyez sur la touche OK (au centre du navigateur) puis sur la touche interactive **Déverr.**
- Modifier code PIN :**
c'est votre code secret composé de 4 chiffres. Il vous est demandé pour confirmer certains paramètres. Pour le modifier, saisir l'ancien code PIN (par défaut : 0000) et saisir deux fois le nouveau.
- Nom du combiné :** vous pouvez donner un nom à votre combiné. Celui-ci apparaîtra sur l'écran au repos. Cet affichage peut aussi être mis à jour par le système.
- Réinitialisation des réglages :** une demande de confirmation est demandée avant que les valeurs par défaut viennent remplacer les paramètres que vous avez définis.
- Reset memory card:** réinitialise la carte mémoire si le terminal en est équipée.
- Statut :** cette option de menu affiche la version logicielle, la version hardware, le taux de remplissage de la batterie, le niveau de réception radio et le volume de mémoire disponible.

Onglet Sons et alarmes

- Volume sonnerie :** le volume de la sonnerie comporte six niveaux.
- Sonnerie externe :** choix de la mélodie des appels externes parmi 10 mélodies.
- Sonnerie interne :** choix de la mélodie des appels internes parmi 10 mélodies.
- Sonnerie appel inconnu :** choix de la mélodie pour des appels non identifiés (10 mélodies).
- Augmentation volume sonnerie :** le volume de la sonnerie augmentera si vous ne répondez pas.
- Volume alarme :** choix du volume d'alarme
- Alarme :** choix de la mélodie pour une alarme
- Augmentation volume alarme :** le volume de l'alarme augmentera si vous ne répondez pas.
- Vibreur :** le vibreur permet d'être prévenu d'un appel de façon discrète. Les possibilités offertes sont :
- vibreur désactivé
 - vibreur suivi d'une sonnerie
 - vibreur sans sonnerie
 - vibreur et sonnerie simultanée.
- Son touche :** un appui sur les touches peut être muet ou émettre un son.
- Confirmation son :** toute validation d'un choix ou paramétrage est confirmée par un son.
- Avert. couverture :** un son est émis lorsque vous sortez de la couverture radio.
- Bip chargeur :** le mobile émet un double bip lorsqu'on le remet sur son chargeur.

Description du menu

Onglet Afficher

- Fond d'écran :** le fond d'écran peut correspondre à une des 7 images proposées, au thème choisi dans le menu suivant ou rester blanc.
- Thèmes :** le fond d'écran peut correspondre à un des 4 thèmes proposés dans cette option.
- Ecran d'accueil :** l'écran d'accueil qui s'affiche rapidement à l'allumage du téléphone peut correspondre à une des 7 images proposées, au thème choisi ou rester blanc.
- Economie d'énergie :** l'économiseur d'énergie permet de régler le temps pendant lequel l'écran reste éclairé puis ensuite le temps avant que l'écran s'éteigne (valeurs à renseigner de 1 à 59 secondes).

Onglet Appels

- Unités :** cette fonction permet de cumuler la durée des appels sortants. Cette durée peut être remise à zéro en appuyant sur la touche interactive **Réinit**.
- Mode Réponse :** le mode réponse définit la façon dont se fera la réponse à un appel :
- normal : prise de ligne par appui sur  ;
 - une touche : prise de ligne par appui sur n'importe quelle touche du clavier alpha-numérique ;
 - réponse auto : après une sonnerie d'avertissement, la prise de ligne est automatique ;
 - ne pas déranger : le poste ne sonne pas.
- Appel d'urgence :** pour activer l'appel d'urgence, sélectionnez la fonction. Il faut ensuite sélectionner un numéro dans les contacts ou le saisir.
- Lorsqu'un numéro d'appel d'urgence est ainsi paramétré, un appui long sur la touche latérale la plus basse (**12** dans le schéma de présentation du mobile) suffit à appeler ce numéro.

Charge silencieuse: Aucun appel n'est signalé tant que le mobile se trouve sur le socle chargeur. Vous pouvez activer ou désactiver cette fonctionnalité avec OK.

Onglet Connectivité

Réservé à l'exploitant système.

Menu Accessoires

Le menu Accessoires regroupe les fonctions :

- **Calculatrice** : elle offre les quatre opérations de base et le pourcentage. Sélectionnez à l'aide des touches du navigateur l'opération à utiliser. Celle-ci se trouvera sur fond coloré.
- **Chronomètre** : la fonction chronomètre offre la possibilité de saisir des temps partiels en appuyant sur la touche interactive **Interméd.**
- **Alarmes** : on peut définir une alarme simple ou une alarme récurrente. L'alarme simple est valable pour le jour même. L'alarme récurrente est définie pour un ou plusieurs jours de la semaine (à la même heure).

Description du menu

**AMT/PUD/TR/0060/1/2/FR
06/2009**

Aastra 5000 est une marque déposée d'Aastra.
Copyright © Aastra

Ce document ne peut être considéré comme contractuel. Les renseignements y figurant sont donnés à titre indicatif et peuvent être modifiés sans avis préalable. Reproduction interdite.

AASTRA

1 rue Arnold Schoenberg
Rond-point des Saules
78286 Guyancourt Cedex - France
Tel. : + 33 (0)1 30 96 42 00
Fax : + 33 (0)1 30 96 43 00
www.aastra.com